

Vertical & Horizontal Blinds for Wide Windows & Patio Doors



**Vertical &
Horizontal
Blinds**
for Wide Windows
& Patio Doors

**Persianas
verticales y
horizontales**
para ventanas anchas
y puertas de patio

Persianas verticales y horizontales
para ventanas anchas y puertas de patio



baliblinds.com



A bold statement. A fresh look. An inspired design. Whatever your goal, Bali® is here to lend a hand. Delve into this collection to find colors, patterns, and textures that satisfy your sense of style. From classic to contemporary, rustic to retro, create the home you've always dreamed of with Bali custom window treatments.

Bali® is a registered trademark of Springs Window Fashions, LLC.

Un efecto audaz. Un aspecto fresco. Un diseño inspirado. Sin importar cuál sea su objetivo, Bali® está aquí para ayudarlo. Sumérjase en esta colección para encontrar colores, estampados y texturas que cumplan con las necesidades de su estilo. De clásico a contemporáneo o rústico a retro, cree el hogar que siempre ha soñado gracias a las decoraciones para ventanas personalizadas de Bali.

Bali® es una marca registrada de Springs Window Fashions, LLC.

Order free swatches
Solicite muestras gratuitas

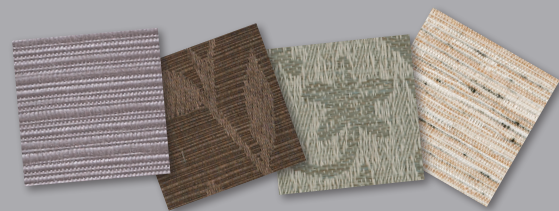

baliblinds.com

How to Measure Cómo tomar las medidas



QUESTIONS?
1-800-221-6352 or visit
baliblinds.com
¿TIENE PREGUNTAS?
1-800-221-6352 o visite
baliblinds.com

Tools and Tips

- Use a steel tape measure
- Measure every window individually to the nearest 1/8" — left to right for width, top to bottom for height
- Always double-check your work

Choose a Mount Type

Inside mount window treatments are installed completely inside the window casing.

1. Measure depth. Window casing must be at least 2 3/8" deep for fabric and vinyl vertical blinds, or 3 1/8" for Sheer Enchantment® Vertical Blinds.
2. Measure the inside width of the window casing in three places. Record narrowest measurement.
3. Measure the inside height from the top of window casing to top of sill (or to the floor for patio doors) in three places. Record shortest measurement.

Note: Do not take any deductions for clearance. The manufacturer will take necessary deductions for a perfect fit.

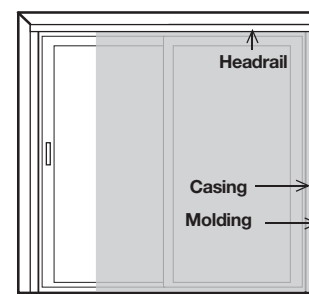

Inside Mount
Montaje Interno

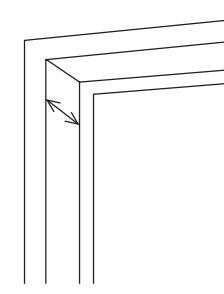

Depth
Profundidad

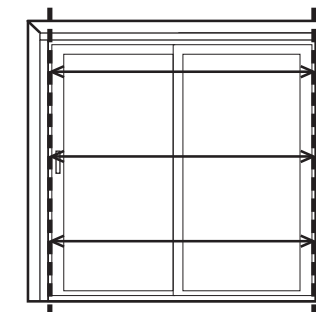

Width
Ancho

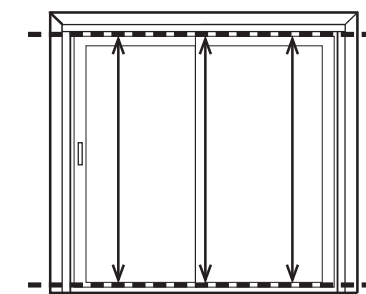

Height
Altura

Outside mount window treatments are installed outside the window casing. They're mounted directly to the wall or molding.

1. Measure and record the width of the window. We recommend adding 3" on each side (6" total) for optimum light control and privacy.
2. Determine headrail mounting position and mark the spot.
3. Measure height to be covered from top of headrail location to bottom edge or top of bottom sill. Record the measurement. If blind will extend to the floor (i.e. to cover a patio door), deduct 1/2" for clearance in order for the vanes to clear the floor.

Note: The manufacturer makes no deductions on outside mount installations.

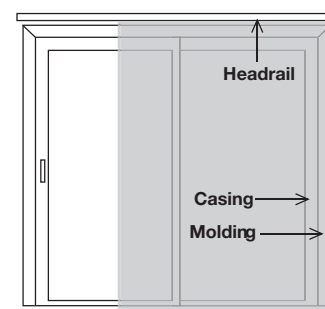

Outside Mount
Montaje externo

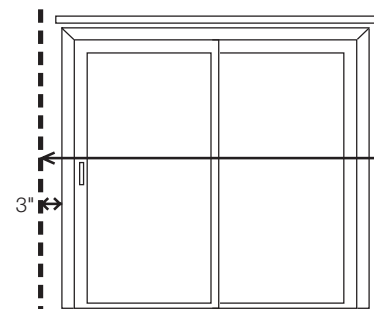

Width
Ancho

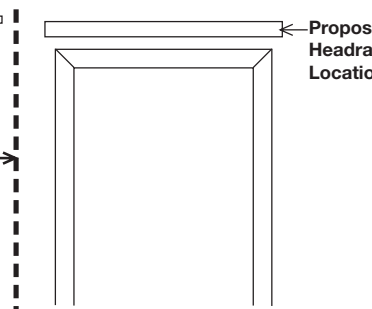

Headrail Location
Ubicación del riel superior

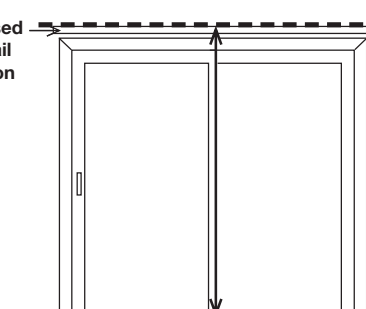

Height
Altura

Herramientas y consejos

- Utilice una cinta métrica de acero
- Mida cada ventana individualmente hasta los 3 mm más cercanos de izquierda a derecha para medir el ancho y de arriba a abajo para medir la altura
- Siempre controle las mediciones que ha tomado dos veces

Escoja un tipo de instalación

Las decoraciones para ventanas de **montaje interno** se instalan dentro del marco de la ventana.

1. Mida la profundidad. El marco de la ventana debe tener al menos 6 cm de profundidad para las persianas verticales de tela y vinilo, o 9 cm para las persianas verticales Sheer Enchantment®.
2. Mida el ancho interior del marco de la ventana en tres lugares. Registre la medida más angosta.
3. Mida la altura interior desde la parte superior del marco de la ventana hasta la parte superior del alféizar (o hasta el piso en las puertas de patio) en tres lugares diferentes. Registre la medida más corta.

Nota: No realice ninguna deducción para dejar espacio. El fabricante realizará las deducciones necesarias para un calce perfecto.

Las decoraciones para ventanas de **montaje externo** se instalan fuera del marco de la ventana. Se montan directamente a la pared o moldura.

1. Mida y registre el ancho de la ventana. Recomendamos agregar 7.6 cm de cada lado (15.2 cm en total) para un control de la luz y privacidad óptimos.
2. Determine la posición de montaje del riel superior y marque el lugar.
3. Mida la altura que desee cubrir desde la parte superior de la ubicación del riel superior hasta el borde inferior o la parte superior del alféizar inferior. Registre esta medida. Si la persiana se extenderá hasta el piso (es decir, si cubrirá la puerta de patio), reste 1.3 cm para que las hojas no toquen el piso.

Nota: El fabricante no hace deducciones en las instalaciones exteriores.



S-Shaped Vinyl Vertical Blinds with Cord and Chain Control and Square Corner Valance: Buckskin, Creek 6648; 2" Vinyl Horizontal Blinds with Cord Lift/Cord Tilt and Standard Valance: Buckskin, Creek 7103
 Persianas verticales de vinilo en forma de S con control de cadena y cordón y cenefa de esquina cuadrada: Buckskin, Creek 6648; persianas horizontales de vinilo de 5.1 cm con elevación con cordón/inclinación mediante cordón y cenefa estándar: Buckskin, Creek 7103

Blend Practicality with *Personality*

A window that fills an entire wall. A door that slides open to your patio. These wide spaces frame wonderful views—and you want an equally wonderful way to cover them. Long-lasting, built to glide open with ease, and available in a range of styles, **Bali Vertical Blinds** make tried-and-true tradition feel brand new. Plus, they coordinate well with other Bali window treatments, so it's easy to pull an entire room together.

Combine *practicidad* con *personalidad*

Una ventana que ocupa toda la pared. Una puerta que se desliza y deja al descubierto su patio. Estos espacios amplios enmarcan vistas fascinantes, y usted desea cubrirlos de una manera que también sea fascinante. **Las persianas verticales de Bali**, duraderas, diseñadas para deslizarse y abrirse con facilidad y disponibles en una variedad de estilos, hacen que el confiable sistema tradicional parezca completamente nuevo. Además, combinan perfectamente con otras decoraciones para ventanas de Bali, por lo tanto, resulta sencillo organizar toda una habitación.

 **Bali**[®]
 your home, your style



Crown Vinyl Vertical Blinds with Cord and Chain Control, Split Stack, and Round Corner Valance: Dazzle, Midas 3187
Persianas verticales de vinilo tipo corona con control de cadena y cordón, apilamiento dividido, y cenefa de esquina redonda: Dazzle, Midas 3187

How to Shop for Vertical Blinds

Finding a window treatment that's just right can feel like a challenge, especially when there are so many options to choose from. **Here's how you can narrow it down quickly and easily.**

- 1 Select your vane type.** Your options: Sheer Enchantment®, fabric, s-shaped vinyl, or crown vinyl.
- 2 Choose a design.** It's up to you: a calming neutral, a dash of color, or an exciting pattern.
- 3 Complete your look with options and upgrades.** Think about: stack location, controls, valances, and more.



Looking for something a little different? Flip to the end of this book to see even more possibilities for your wide windows.

Cómo comprar persianas verticales

Encontrar la decoración ideal para una ventana puede parecer todo un desafío, especialmente cuando existen tantas opciones para elegir. Aquí le mostramos cómo puede hacerlo de forma rápida y fácil.

- 1. Seleccione el tipo de hoja.** Sus opciones son: Sheer Enchantment®, tela, vinilo en forma de S o vinilo tipo corona.
- 2. Elija un diseño.** Depende de usted: un estilo neutro tranquilizante, una pizca de color o un estampado novedoso.
- 3. Complemente la apariencia con las opciones y mejoras.** Piense en: ubicación del apilamiento, controles, cenefas, entre otros detalles.



¿Está buscando algo diferente? Consulte la parte final de este muestrario para ver muchas más posibilidades para sus ventanas anchas.



Sheer Enchantment Vertical Blinds with Cord and Chain Control and Double Round Corner Valance: Illuminate, Champagne 1720
Persianas verticales Sheer Enchantment con control de cadena y cordón y cenefa doble de esquina redonda: Illuminate, Champagne 1720

Create a *Serene Scene*

With flowing sheer material layered over room-darkening vinyl vanes, **Bali Sheer Enchantment Vertical Blinds** offer the best combination of comfort and control. Bask in streams of filtered natural light or rest in peaceful darkness, all while you enjoy the gentleness of soft fabric. And because that fabric is easy to remove, cleaning these blinds won't take up too much of your relaxation time.

Diseñe un ambiente *sereno*

Con un material transparente y ondulante dispuesto en capas sobre hojas de vinilo que oscurecen la habitación, **las persianas verticales Sheer Enchantment de Bali** ofrecen la mejor combinación de comodidad y control. Aproveche los rayos de luz natural que se filtran por la persiana o descanse en la pacífica oscuridad, todo mientras disfruta de la delicadeza de la suave tela. Y como retirar esa tela es muy fácil, para limpiar estas persianas no necesitará dedicar demasiado de su tiempo de esparcimiento.

Impressions II

color to streetside **same front and back**
light control **sheer/room darkening**

Marble
1740



Winter
1742



White
1741



Illuminate

color to streetside **same front and back**

light control **sheer/room darkening**

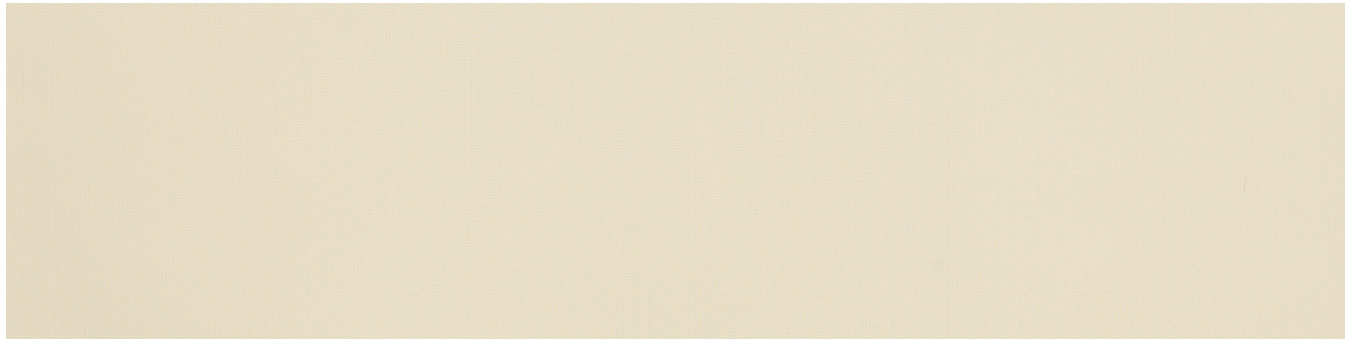

Marble
1722



Champagne
1720

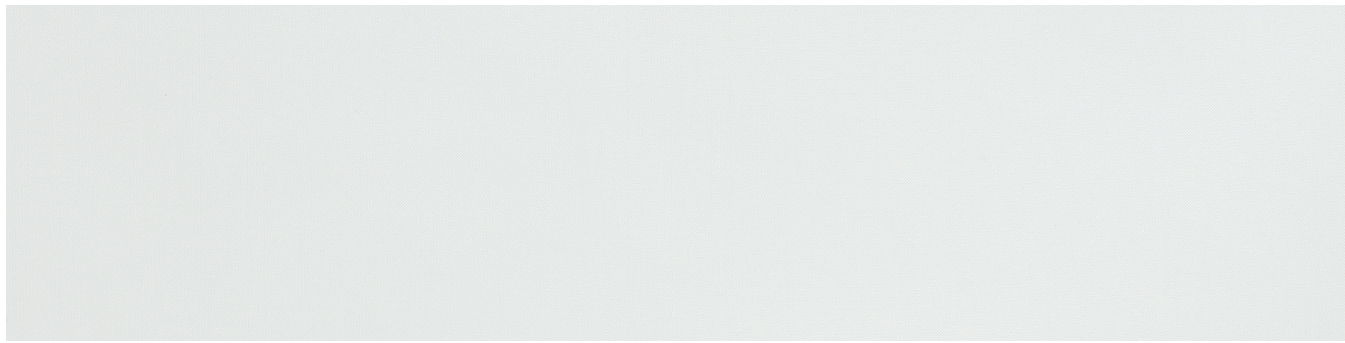

Snow White
1724

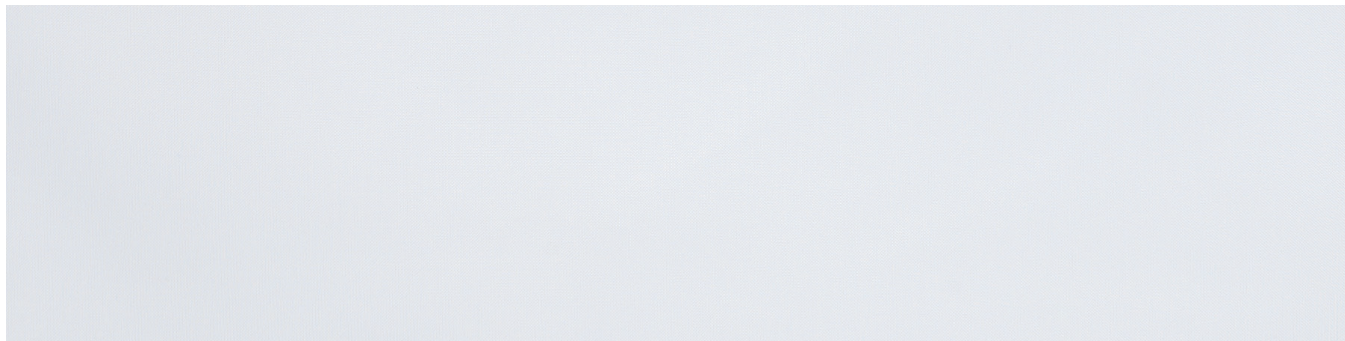

White
1725



Sheer Enchantment Vertical Blinds with Cord and Chain Control and Split Stack: Akbar, Oasis 2760 with 5½" Regal Wood Cornice and Keystone: Maple 1039
Persianas verticales Sheer Enchantment con control de cadena y cordón y apilamiento dividido: Akbar, Oasis 2760 con cornisa de madera Regal de 14 cm y adorno cubreempates: Maple 1039

Spice Up Your *Style*

It's not just about neutrals anymore. If you're feeling a little adventurous, we also offer **Sheer Enchantment** fabrics that go beyond whites and creams. Choose charmingly subtle color or playfully textured lines to get a look that's tailored to your décor and crafted to capture attention. Of course, if you discover that you still love the classics most of all, they look fantastic too.

Dele más vida a su *estilo*

Hay muchas más opciones además de los colores neutros. Si tiene ganas de innovar un poco, también ofrecemos las telas **Sheer Enchantment** que trascienden los colores blanco y crema. Elija colores encantadoramente sutiles o líneas alegremente texturadas para lograr una apariencia adaptada a su decoración y diseñada para llamar la atención. Claro que, si le parece que lo clásico es lo que más le gusta, también queda fantástico.

Akbar

color to streetside **same front and back**
light control **sheer/room darkening**



Oasis
2760

Kobe

color to streetside **same front and back**
light control **sheer/room darkening**

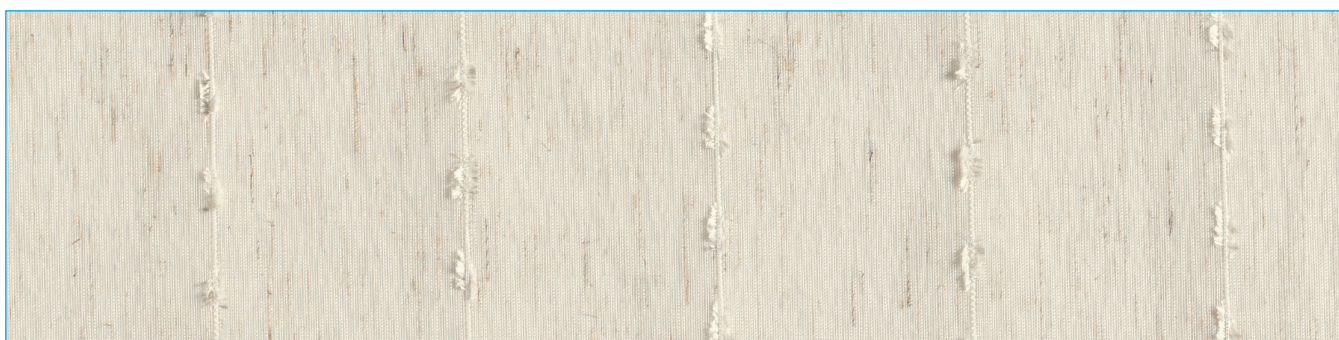

Marble
2080

Edon

color to streetside **same front and back**
light control **sheer/room darkening**



Cream
2222



Pearl
2221

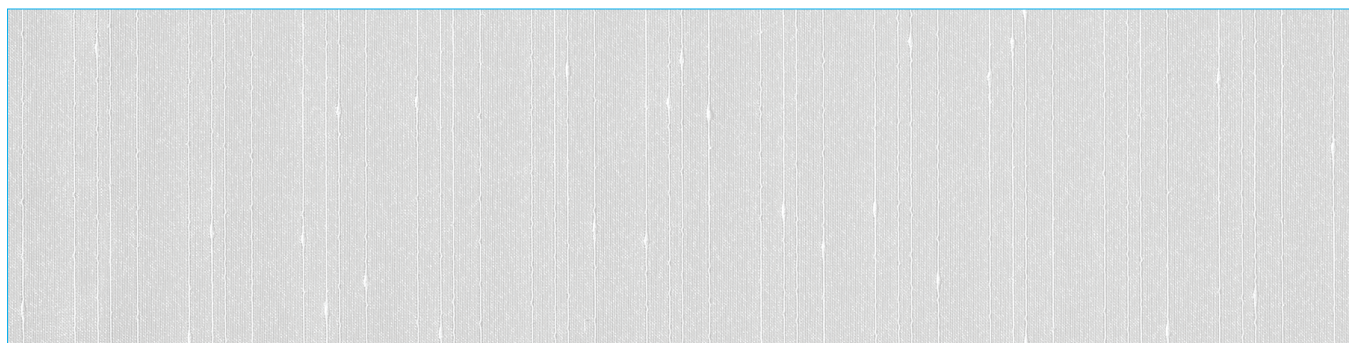

Snow
2220



Fabric Vertical Blinds with One Touch® Wand Control: Tufte, Tiramisu 0442 with 5½" Noble Wood Cornice: Majestic Walnut 1041; 2" Pleated Shades with Motorized Lift: Tufte, Tiramisu 4852 with 3" Standard Valance: Majestic Walnut 1041
 Persianas verticales de tela con control de varilla One Touch®: Tufte, Tiramisu 0442 con cornisa de madera Noble de 14.0 cm Majestic Walnut 1041; persianas plisadas de 5.1 cm con elevación motorizada: Tufte, Tiramisu 4852 con cenefa estándar de 7.6 cm: Majestic Walnut 1041

Focus on *Fashionable Fabric*

Bali Fabric Vertical Blinds give you all of the important functionality you need—they're easy to open and close, they filter or block the light, they cover wide windows—and they do it all with hues and patterns that will stand the test of time. Plus, several vertical fabric collections match our pleated and roller shades collections, so you can coordinate your windows easily.

Un enfoque en telas *modernas*

Las persianas verticales de tela de Bali le brindan toda la funcionalidad importante que usted necesita, se abren y cierran con facilidad, filtran o bloquean la luz, cubren ventanas anchas, y todo esto con matices y estampados que resisten el paso del tiempo. Además, varias colecciones de telas verticales combinan con nuestras colecciones de persianas plisadas y enrollables, de modo que puede combinar sus ventanas fácilmente.

Panorama

color to streetside **white**
light control **room darkening**

Open Sky
0072



Vista
0071

Overlook
0070

Lift fabric to see color
information
Levante la tela para ver la
información
sobre el color

Keepsake

color to streetside **white**
light control **room darkening**

Golden Years
0172

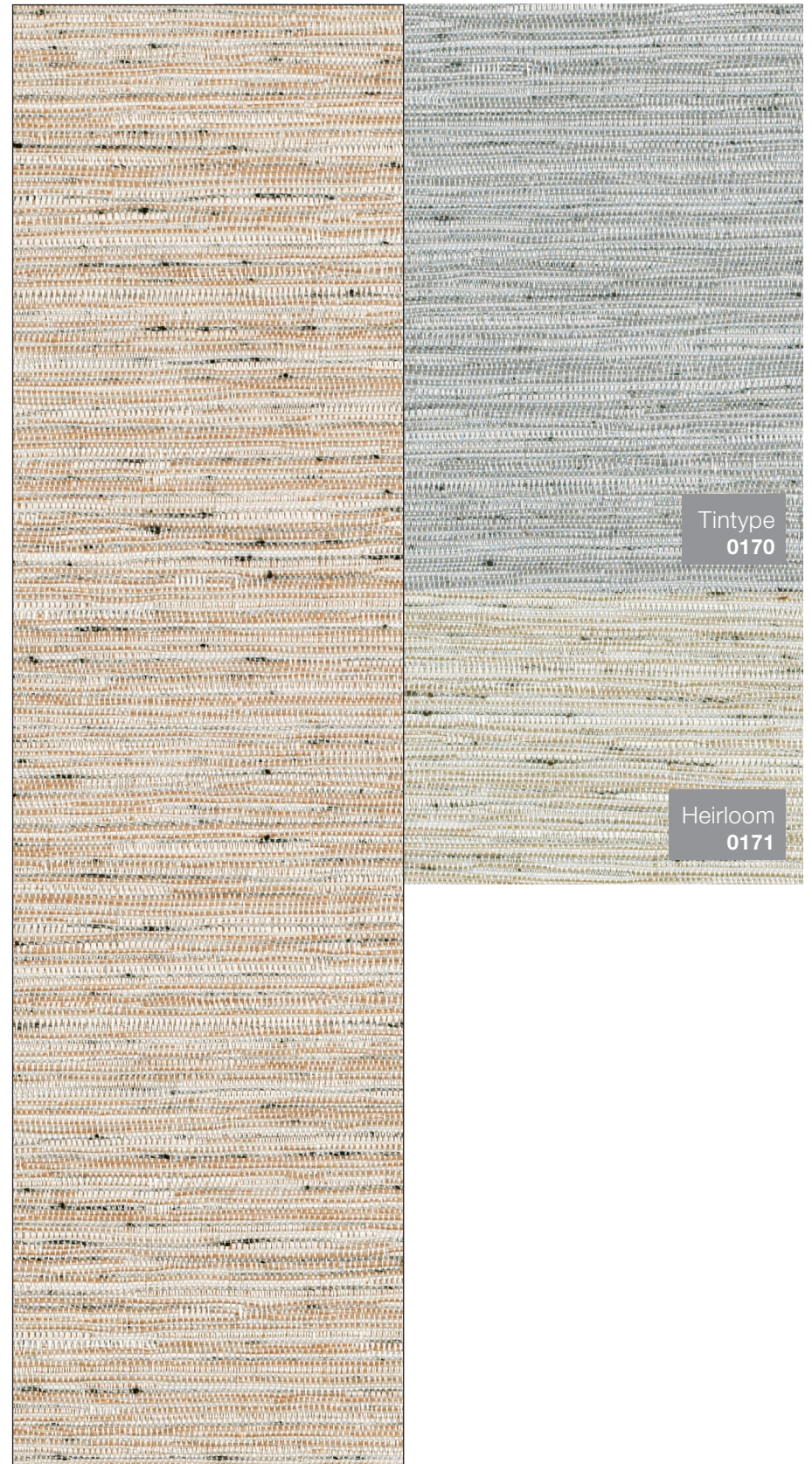

Tintype
0170

Heirloom
0171

Lift fabric to see color
information
Levante la tela para ver la
información
sobre el color

Fabric Vertical Blinds
Persianas verticales de tela



Fabric Vertical Blinds with Cord and Chain Control and Square Corner Valance: Keepsake, Golden Years 0172
Persianas verticales de tela con control de cadena y cordón y cenefa de esquina cuadrada: Keepsake, Golden Years 0172

Relax in the Right Light

Many of our vertical fabrics are light filtering, which means they gently reduce the amount of light that gets in. Our room-darkening fabrics go further and significantly block the light, so you can unwind in cool darkness.

Relájese con la luz adecuada

Muchas de nuestras telas verticales ofrecen filtrado de la luz, esto significa que reducen ligeramente la cantidad de luz que ingresa. Nuestras telas de oscurecimiento de la habitación van más allá y bloquean significativamente la luz, para que pueda relajarse en la tranquila oscuridad.

Fiddlestix

color to streetside **same front and back**
light control **light filtering**

Oak Bark†
2512



Lift fabric to see color
information
Levante la tela para ver la
información
sobre el color

Shoreline

color to streetside **same front and back**
light control **sheer/light filtering**

Gray Cliff*
0232



Lift fabric to see color
information
Levante la tela para ver la
información
sobre el color

*Also available in Bali Roller Shades/También disponible en las persianas enrollables de Bali
†Also available in Bali Pleated Shades/También disponible en las persianas plisadas de Bali

Cascade

color to streetside **same front and back**

light control **sheer/light filtering**

Riverbank*
0206



Loden*
0207

Ocean
Reef*
0205

Raffia*
0204

Lift fabric to see color
information
Levante la tela para ver la
información
sobre el color



Flip to page 15 to learn how to turn a light-filtering fabric choice into a room-darkening vertical blind!

Vaya a la página 15 para obtener información sobre cómo convertir una tela con filtrado de la luz en una persiana vertical con oscurecimiento de la habitación.

Runway

color to streetside **same front and back**
light control **light filtering/room darkening**

Ecco*
0512



*Also available in Bali Roller Shades/También disponible en las persianas enrollables de Bali



Fabric Vertical Blinds; Light-Filtering Roller Shade
 Persianas verticales de tela; persiana enrollable con filtrado de la luz



Fabric Vertical Blinds with Channel Panels; Dual Shade with Blackout Fabric
 Persianas verticales de tela con paneles de canal; persiana doble con tela de bloqueo completo de la luz

If you love one of our light-filtering fabrics but need a little more control over the light, opt for **Stay-Clear™ Channel Panels**. They give you a clear view of your chosen fabric, let less light spill in, and provide a neutral appearance to the streetside.

Si le encanta alguna de nuestras telas con filtrado de la luz pero necesita un poco más de control de la luz, opte por los **paneles de canal Stay-Clear™**. Ofrecen una visión clara de la tela escogida, no permiten que ingrese tanta luz y proporcionan un aspecto natural en el lado externo.



White **7136**



Ivory **7137**



Runway, Ecco **0512**
 with Channel Panel/con panel de canal



Fabric Vertical Blinds with One Touch Wand Control: Monroe, Green Tea 0432 with 3½" Traditional Wood Valance and Keystone: Majestic Walnut 1041
Persianas verticales de tela con control de varilla One Touch: Monroe, Green Tea 0432 con cenefa de madera tradicional de 8.9 cm y adorno cubreempates: Majestic Walnut 1041

Play with Dramatic Details

A wide window sets the stage for something exciting. Something fresh and new. But finding a window treatment means looking beyond what you see in this month's design magazines—it means finding something that will inspire you now and look good in the future. A versatile pattern will feel like a natural fit for years to come.

Juegue con detalles dramáticos

Una ventana ancha prepara el marco para algo emocionante. Algo fresco y nuevo. Pero encontrar una decoración para las ventanas significa mirar más allá de lo que ve en la revista de diseño de este mes, significa encontrar algo que lo inspire ahora y que tenga una buena apariencia en el futuro. Un estampado versátil complementará su decoración con naturalidad durante muchos años.

Monroe

color to streetside **same front and back**
light control **sheer/light filtering**

Green Tea
0432



Lift fabric to see color
information
Levante la tela para ver la
información
sobre el color

Tufte

color to streetside **same front and back**
light control **sheer/light filtering**

Tiramisu†
0442



Lift fabric to see color
information
Levante la tela para ver la
información
sobre el color

†Also available in Bali Pleated Shades/También disponible en las persianas plisadas de Bali

Thatch

color to streetside **neutral**
light control **light filtering**

Toffee*
1563



Lift fabric to see color
information
Levante la tela para ver la
información
sobre el color

Linen

color to streetside **neutral**
light control **light filtering**

Natural*
1710



Lift fabric to see color
information
Levante la tela para ver la
información
sobre el color

*Also available in Bali Roller Shades/También disponible en las persianas enrollables de Bali

Spencer

color to streetside **same front and back**

light control **light filtering**

Granite†
4250



Mocha†
4205

Outback†
4203

Frappuccino†
4282

Buttered
Rum†
4202

Lift fabric to see color
information
Levante la tela para ver la
información
sobre el color

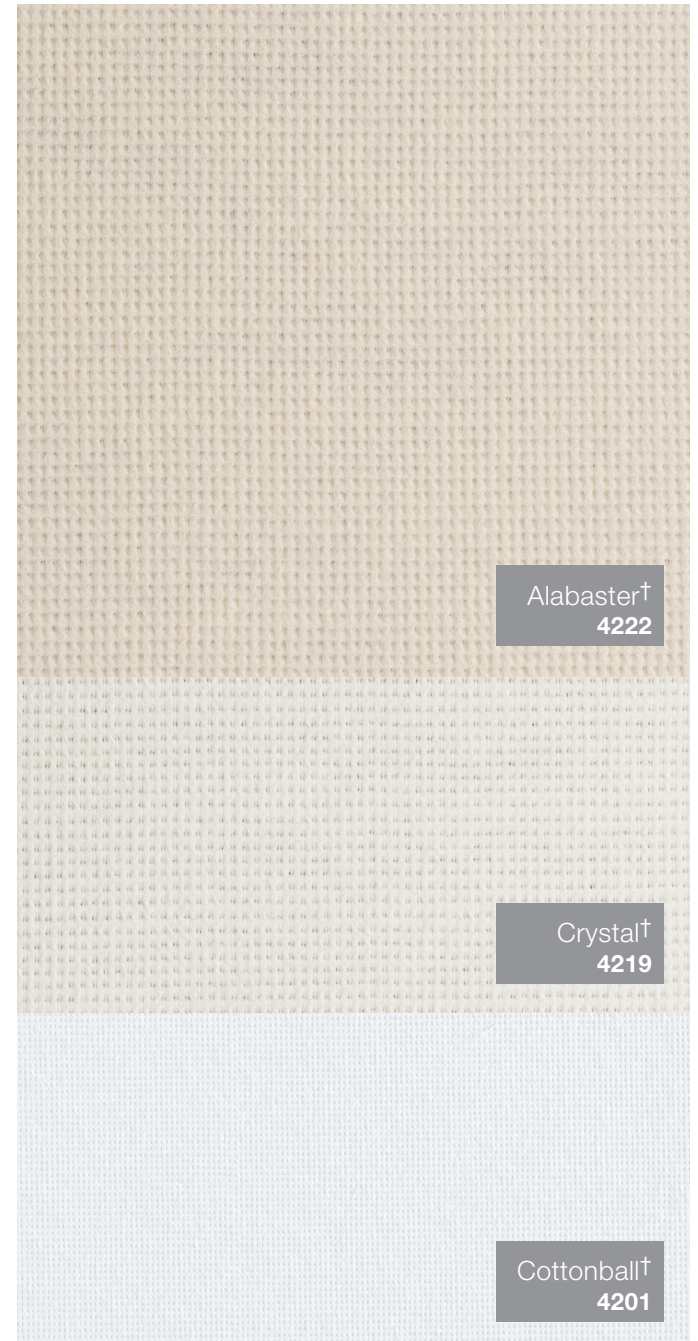

Alabaster†
4222

Crystal†
4219

Cottonball†
4201

†Also available in Bali Pleated Shades/También disponible en las persianas plisadas de Bali



S-Shaped Vinyl Vertical Blinds with One Touch Wand Control and Square Corner Valance: Presidential, Roosevelt 6699; 2" Vinyl Horizontal Blinds with Cord Lift/Cord Tilt and Standard Valance: Presidential, Roosevelt 7078

Persianas verticales de vinilo en forma de S con control de varilla One Touch y cenefa de esquina cuadrada: Presidential, Roosevelt 6699; persianas horizontales de vinilo de 5.1 cm con elevación con cordón/inclinación mediante cordón y cenefa estándar: Presidential, Roosevelt 7078

Make a *Simple* Statement

Sometimes, you want to make a safe bet. **Bali Vinyl Vertical Blinds** are a staple in home décor because they combine easy controls and light-blocking capability with affordable durability. Plus, bold colors and touchable textures will keep your windows interesting. If you need to cover other windows in your home, coordinating **Bali 2" Vinyl Horizontal Blinds** can tie your look together.

Cause una impresión *simple*

A veces, simplemente desea optar por lo seguro. **Las persianas verticales de vinilo de Bali** son un elemento básico en la decoración del hogar, ya que combinan controles fáciles y capacidad de bloqueo completo de la luz con durabilidad accesible. Además, los colores intensos y las texturas tangibles harán que sus ventanas luzcan interesantes. Si necesita cubrir otras ventanas en su hogar, combinar **las persianas horizontales de vinilo de 5.1 cm de Bali** le permite componer la apariencia que desea lograr.

Presidential

color to streetside **neutral**

Buckskin

color to streetside **neutral**

Roosevelt
6699

2" Vinyl
7078



Jefferson
6700

2" Vinyl
7073

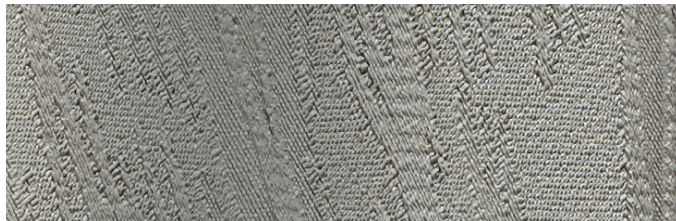

Fog
6697

2" Vinyl
7071



Embassy
6693

2" Vinyl
7070



Chalk
6691

2" Vinyl
7065

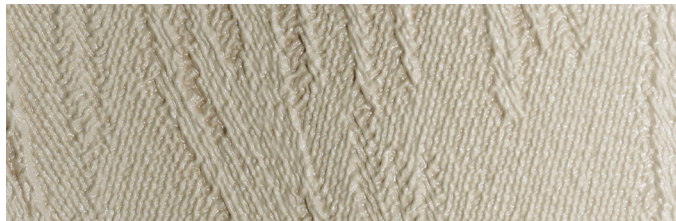

Washington
6698

2" Vinyl
7072

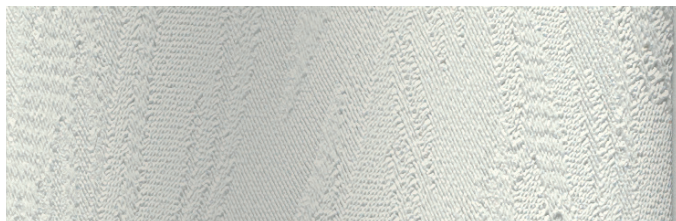

2" Vinyl
Roosevelt
7078

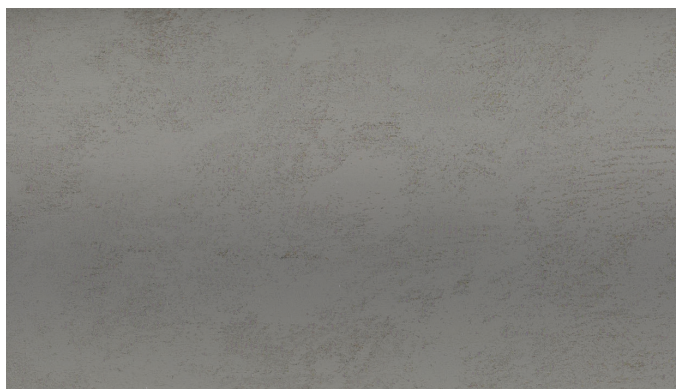

Creek
6648

2" Vinyl
7103



Espresso
6640

2" Vinyl
7105

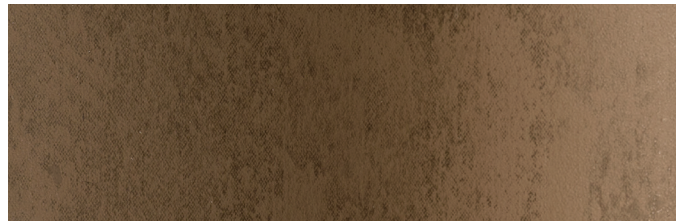

Footbridge
6647

2" Vinyl
7102

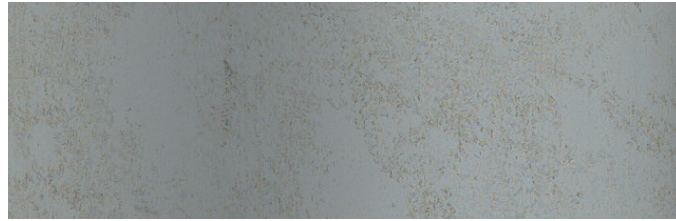

Thistle
6646

2" Vinyl
7104



Natural
6643

2" Vinyl
7106



2" Vinyl
Creek
7103



Lighthouse

color to streetside **neutral**

White
3330

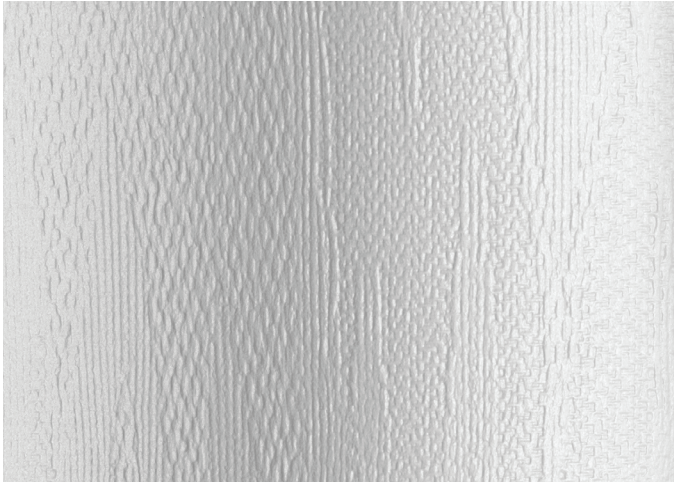

Tan
3334



Misty White
3331



Bella
3580



Pembrook

color to streetside **neutral**

Carbo
9684

2" Vinyl
7011



Driftwood
9683

2" Vinyl
7008



Classic Ivory
9682

2" Vinyl
7007



Arcade
9681

2" Vinyl
7006



2" Vinyl
Carbo
7011



Quatico

color to streetside **neutral**

Wishing Well
3397

2" Vinyl
7100

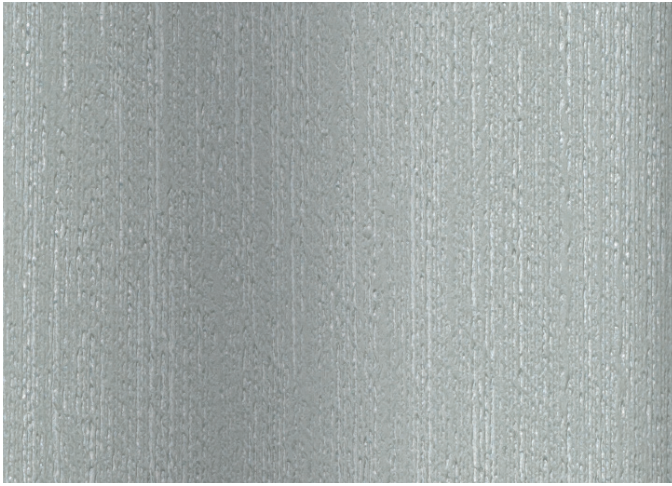

Model
3395

2" Vinyl
7068



Cream
3391

2" Vinyl
7715



Ricotta
3396

2" Vinyl
7099

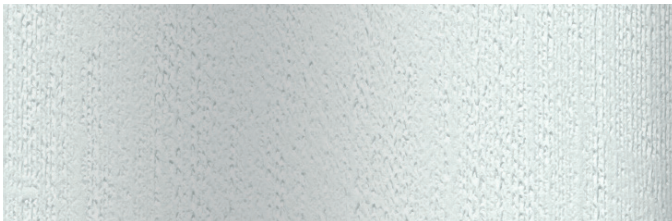

2" Vinyl
Wishing Well
7100

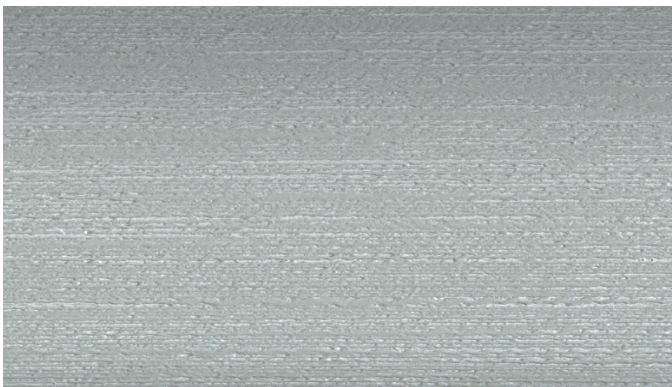

Why does the shape of your vinyl vane matter? S-shaped vanes fit closer together when your blinds are closed, so they protect your privacy a little better and block more light.

¿Por qué es importante la forma de la hoja de vinilo? Las hojas en forma de S quedan más juntas cuando las persianas están cerradas, de esta manera, protegen un poco mejor su privacidad y bloquean más cantidad de luz.



Crown Vinyl Vertical Blinds with Cord and Chain Control: Estate, Frosted Grape 6800 with 3" Standard Wood Valance: Koala, 1761
Persianas verticales de vinilo tipo corona con control de cadena y cordón: Estate, Frosted Grape 6800 con cenefa de madera estándar de 7.6 cm: Koala, 1761

Color Inside the Lines

Because vertical blinds are built to cover larger windows, they're often as tall as they are wide. Their larger scale automatically makes them a focal point of your room. So why not choose a vibrant color that deserves all that attention? You're the artist—find something in our palette that feels uniquely you.

Un toque de *color* para su habitación

Debido a que las persianas verticales están diseñadas para cubrir ventanas grandes, suelen tener una altura equivalente a su ancho. Su escala más grande automáticamente las convierte en un punto focal de la habitación. Entonces, ¿por qué no elegir un color vibrante que amerite toda esa atención? Usted es el artista, encuentre algo en nuestra paleta de colores exclusivamente acorde a su estilo.

Estate

color to streetside **neutral**

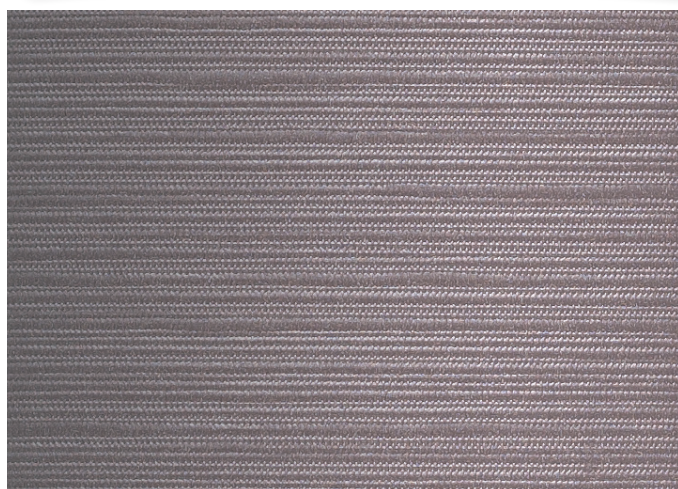

Frosted Grape
6800



Hot Cocoa
6796



Doubloon
6799



Cutlass
6801



Oar
6802



Light Sand
6791



Paper
6790

Sequoia

color to streetside **neutral**



Cardamom
3610
2" Vinyl
7027



Windmill
3614
2" Vinyl
7039

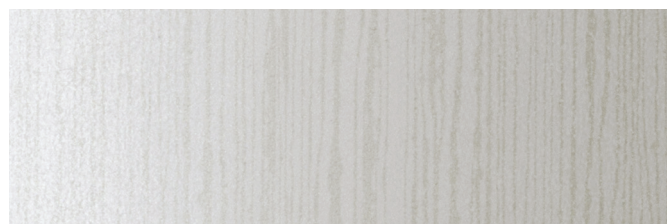

Faded Birch
3612
2" Vinyl
7034



2" Vinyl
Cardamom
7027

Laguna

color to streetside **neutral**



Drift
6950

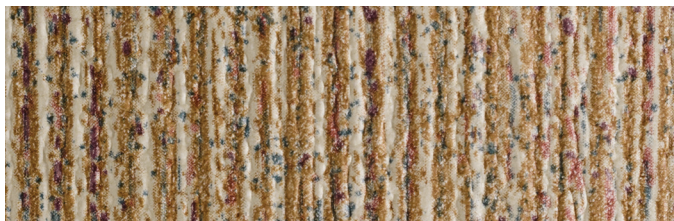

Castle
6952

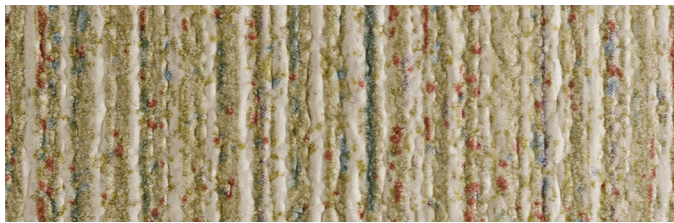

Balsam
6951

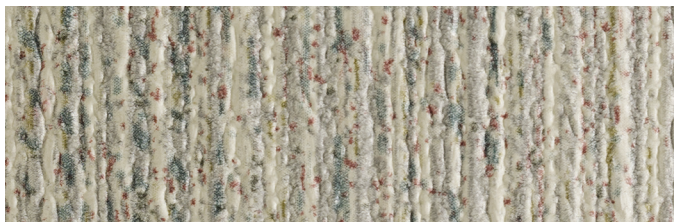

Windsurf
6953

Dorado

color to streetside **neutral**



Agave
3134



Maize
3133



Hacienda
3130



Mantilla
3131



Tequila
3132

Alexandria

color to streetside **neutral**

Lamplight
3791



Mink
3790



Platinum
3792

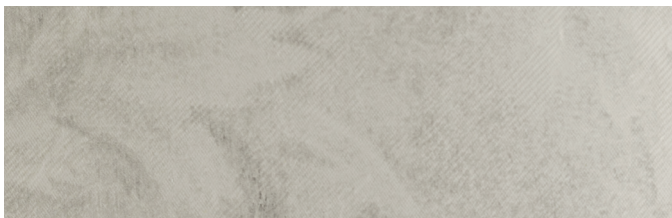

Dazzle

color to streetside **neutral**

Midas
3187

2" Vinyl
7052



Marine
3183

2" Vinyl
7163

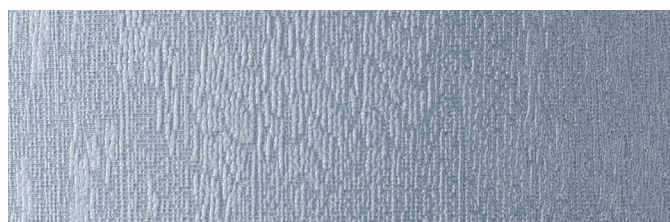

Pewter
3186

2" Vinyl
7054



Angora
3184

2" Vinyl
7164



Snowfall
3185

2" Vinyl
7128



2" Vinyl
Midas
7052

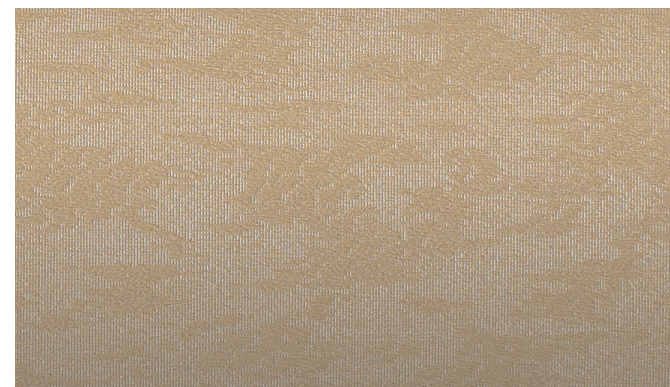



Crown Vinyl Vertical Blinds with One Touch Wand Control and Square Corner Valance: Quinn, Irish Oats 3897
Persianas verticales de vinilo tipo corona con control de varilla One Touch y cenefa de esquina cuadrada: Quinn, Irish Oats 3897

Connect to New Depths

Vertical blinds are a simple solution, but they don't have to be plain. Discover fun in the details with textured vanes. Our eye-catching options, from the defined weave of the Quinn collection to the stately imprint on Presidential vanes, bring an extra touch of dimension to your room design.

Conéctese con las nuevas profundidades

Las persianas verticales son una solución simple, pero no necesariamente deben ser sencillas. Descubra la diversión en los detalles con las hojas texturadas. Nuestras atractivas opciones, desde la trama definida de la colección Quinn hasta la imponente impresión en las hojas Presidential, aportan un toque extra de dimensión al diseño de la habitación.

Quinn

color to streetside **neutral**



Irish Oats
3897

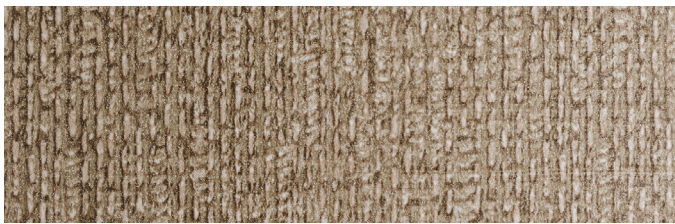

Tumbled Stone
3892



Silver Fox
3895



Couscous
3896



February
3890



Wonton
3893

Premium Faux Wood

color to streetside **same front and back**



Wheat[§]
3770



Cognac[§]
3771



Regal Oak[§]
3772



Natural[§]
3773

[§]Also available in Bali Premium Faux Wood Blinds/También disponible en las persianas de imitación madera Premium de Bali



Crown Vinyl Vertical Blinds with Cord and Chain Control and Square Corner Valance: Americana, Oceanfront 3091; 2" Vinyl Horizontal Blinds with Wand Tilt/Cord Lift, NoHoles, and Standard Valance: Americana, Oceanfront 7058

Persianas verticales de vinilo tipo corona con control de cadena y cordón y cenefa de esquina cuadrada: Americana, Oceanfront 3091; persianas horizontales de vinilo de 5.1 cm con inclinación mediante varilla/elevación con cordón, NoHoles, y cenefa estándar: Americana, Oceanfront 7058

Decorate in Perfect *Harmony*

Covering multiple windows in a room can be tricky, especially when one of them is much larger than the others. We make coordinating your windows as simple as possible. See at a glance which vinyl collections include a horizontal option—just look for the swatches marked 2" Vinyl.

Decore en perfecta *armonía*

Cubrir varias ventanas en una habitación puede ser complicado, especialmente cuando una de ellas es mucho más grande que las demás. Nosotros simplificamos la combinación de sus ventanas tanto como sea posible. Consulte de un vistazo qué colecciones de vinilo incluyen una opción horizontal, simplemente busque las muestras que dicen vinilo de 5.1 cm.

Americana

color to streetside **neutral**

Oceanfront
3091

2" Vinyl
7058



Jet Black
3974

2" Vinyl
7125

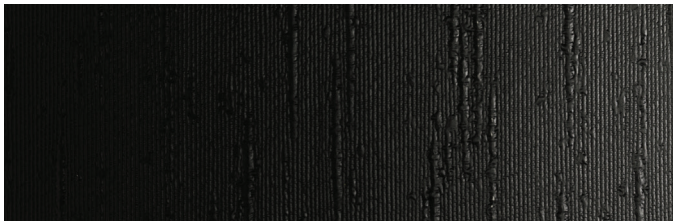
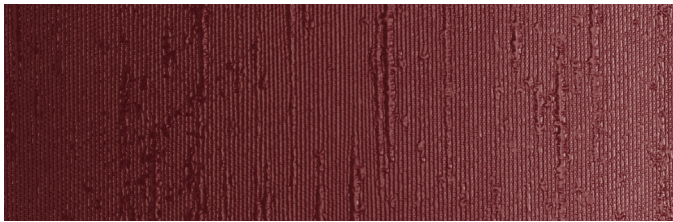

Fig
3977

2" Vinyl
7014



Memorial
3090

2" Vinyl
7055



Khaki
3970

2" Vinyl
7120



Butter
3972

2" Vinyl
7122



White
3973

2" Vinyl
7124



Our NoHoles™ option on vinyl horizontal blinds eliminates the route holes on each slat. That means less light can slip through.

Nuestra opción NoHoles™ en las persianas horizontales de vinilo elimina los orificios guía en cada tablilla. Esto significa que se filtra menos luz.

2" Vinyl
Oceanfront
7058

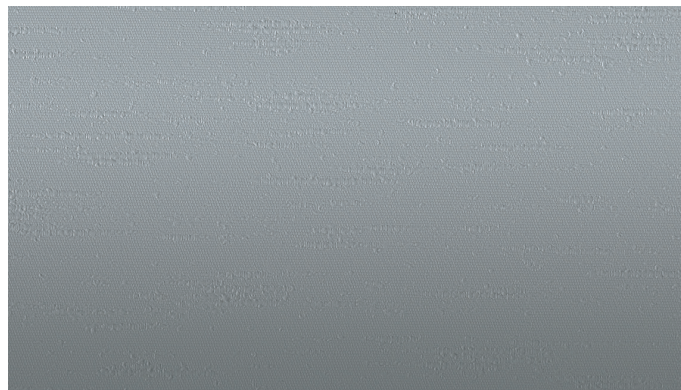

Parisian

color to streetside **neutral**



Caravan
3410



Jardin
3418

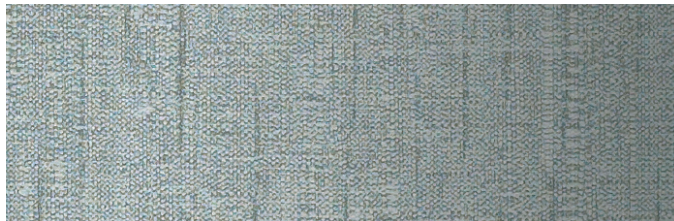

Louvre
3417



Patisserie
3416



Cilantro
3415



White
3412

Nevada

color to streetside **neutral**

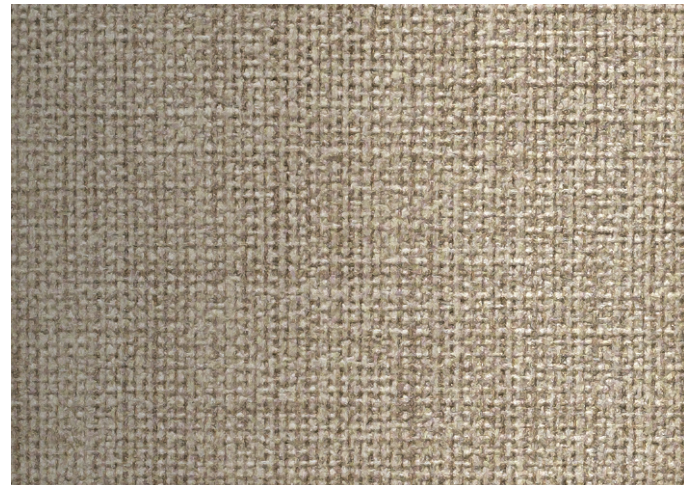

Patio
9020

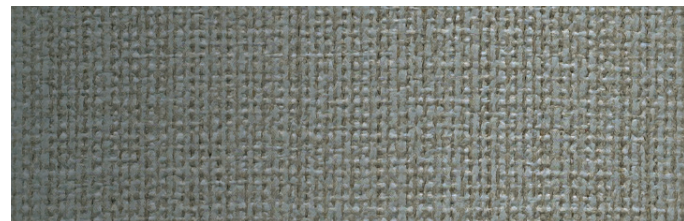

Drawbridge
9022



Dolphin
9021



Khaki
9011



Walnut
9014

Stucco

color to streetside **neutral**

Sidewalk
6584



Seaside
6586



Invitation
6587



Brisk
6585



Foundations

color to streetside **neutral**

Hopscotch
9300

2" Vinyl
7051



Cocoa
9317

2" Vinyl
7005



Sand
9308

2" Vinyl
7093



Classic
9307

2" Vinyl
7325



Foam
9303

2" Vinyl
7112



Fog
9312

2" Vinyl
7050



Snow
9306

2" Vinyl
7205



2" Vinyl
Hopscotch
7051

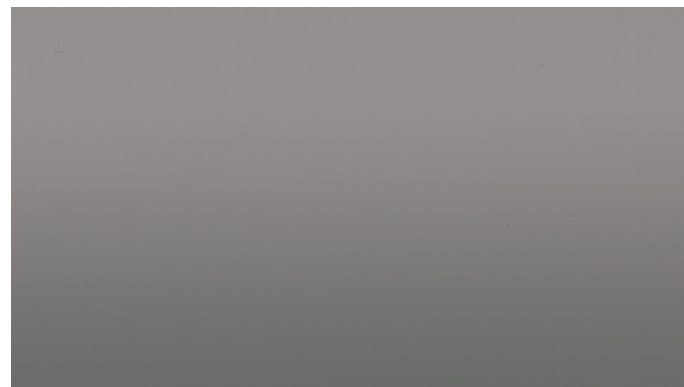

Upgrade Your Vertical Blinds / Mejore sus persianas verticales

Now you know what you want your vertical blinds to look like. But how do you want them to work? The options and upgrades on this page will help you choose all the finishing touches you need.

Ahora sabe cómo desea que luzcan sus persianas verticales. ¿Pero cómo quiere que funcionen? Las opciones y mejoras que se incluyen en esta página le ayudarán a elegir todos los toques de acabado que necesita.

Control Options / Opciones de control



Cord and Chain

Standard control; a cord opens and closes the blinds and a chain rotates the vanes.

Cordón y cadena

Control estándar; un cordón abre y cierra las persianas y una cadena gira las hojas.



One Touch® Wand Control

A slender, durable wand opens and closes the blinds and rotates the vanes.

Control de varilla One Touch®

Una varilla fina y duradera abre y cierra las persianas y gira las hojas.

Stack Options / Opciones de apilamiento



Right Stack

Blinds open from the left and stack on the right.

Apilamiento a la derecha

Las persianas se abren a la izquierda y se apilan a la derecha.



Left Stack

Blinds open from the right and stack on the left.

Apilamiento a la izquierda

Las persianas se abren a la derecha y se apilan a la izquierda.



Split Stack

Vanes divide in the middle and stack to each side when drawn.

Apilamiento dividido

Las hojas se dividen en el medio y se apilan a cada lado cuando se las corre.

Headrail Options / Opciones de riel superior

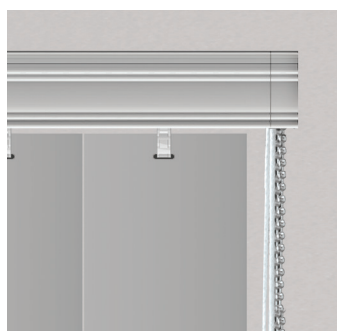

Magnum™ Headrail

Top-quality anodized aluminum for rust-free, smooth operation.

Riel superior Magnum™

Aluminio anodizado de calidad superior para un funcionamiento inoxidable y sin problemas.

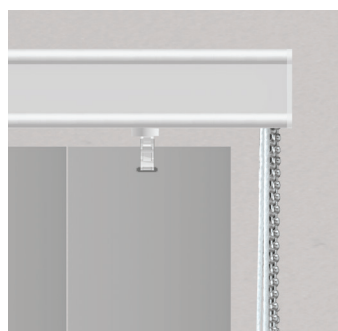

Duralite™ Headrail

Economical painted steel for smooth movement.

Riel superior Duralite™

Acero pintado económico para un movimiento sin problemas.

Unique Windows / Ventanas únicas



Cut-outs

Fit blinds around architectural elements such as air conditioners, heat registers, window cranks, and more.

Cortes especiales

Adapte las persianas según los elementos de diseño, como acondicionadores de aire, registros de calefacción, manijas para ventanas, entre otras cosas.



Bay or Corner Windows

Blinds can be installed at close angles seamlessly, so each window is independently and completely shaded. Only available with square corner valance.

Ventanas esquineras o panorámicas

Las persianas se pueden instalar en ángulos cercanos a la perfección, de modo que cada ventana queda cubierta de forma independiente y completa. Solo disponible con la cenefa de esquina cuadrada.



Paired Blinds

Two one-way draw blinds create the appearance of split stack blinds on even wider windows.

Persianas unidas

Dos persianas de deslizamiento unidireccional crean el aspecto de persianas con apilamiento dividido en ventanas mucho más grandes.

Upgrade Your Vinyl Horizontal Blinds / Mejore sus persianas horizontales de vinilo

The options and upgrades on this page will help you choose all the finishing touches you need.

Las opciones y mejoras que se incluyen en esta página le ayudarán a elegir todos los toques de acabado que necesita.

Control Options / Opciones de control



Cord Tilt

Standard control; color coordinated cords tilt slats.

Inclinación mediante cordón

Control estándar; tablillas de inclinación mediante cordón de colores combinados.



Wand Tilt

A clear plastic wand tilts slats.

Inclinación mediante varilla

Una varilla de plástico transparente inclina las tablillas.



Motorized Tilt

A programmable remote control, wall switch, or timer tilts slats.

Inclinación motorizada

Un control remoto programable, un interruptor de pared o un temporizador inclinan las tablillas.

Privacy & Light Control Options / Opciones de privacidad y control de la luz

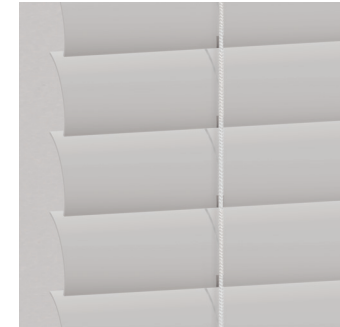

NoHoles™

Eliminates the route holes on each individual slat; protects privacy and allows less light to slip through.

NoHoles™

Elimina los orificios guía en cada tablilla individual; protege la privacidad y permite que se filtre menos luz.



Cloth Tapes

Strips of colorful fabric cover up the route holes on each slat, protect privacy, and allow less light to slip through. See color options on page 36.

Cintas de tela

Cintas de telas coloridas cubren los orificios guía en cada tablilla, protegen la privacidad y permiten que se filtre menos luz. Consulte las opciones de colores en la página 36.

Unique Windows / Ventanas únicas



Cut-outs

Fit blinds around architectural elements such as air conditioners, heat registers, window cranks, and more.

Cortes especiales

Adapte las persianas según los elementos de diseño, como acondicionadores de aire, registros de calefacción, manijas para ventanas, entre otras cosas.



Bay or Corner Windows

Blinds can be installed at close angles seamlessly, so each window is independently and completely shaded.

Ventanas esquineras o panorámicas

Las persianas se pueden instalar en ángulos cercanos a la perfección, de modo que cada ventana queda cubierta de forma independiente y completa.



Multiple Blinds on One Headrail

Two or three independently operable blinds installed on a single headrail; ideal for large windows.

Persianas múltiples en un solo riel superior

Dos o tres persianas que funcionan de manera independiente instaladas en un solo riel superior; ideal para ventanas grandes.

Cloth Tape Colors / Colores de las cintas de tela



White
1½" - 2005



Duck White
1½" - 2136 1" - 1136



White Smoke
1½" - 2617



Light Beige
1½" - 2137

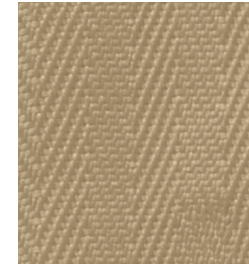

Beige
1½" - 2011 1" - 1011



Taupe
1½" - 2659

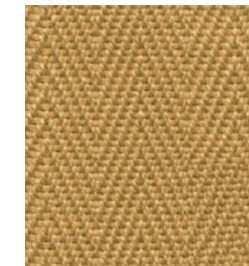

Wheat
1½" - 2710

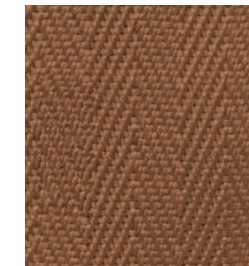

Toffee
1½" - 2296 1" - 1296

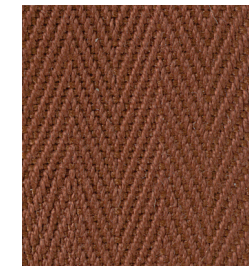

Pecan
1½" - 2403



Cocoa
1½" - 2297 1" - 1297



Maroon
1½" - 2360



Navy
1½" - 2369



Moss
1½" - 2500

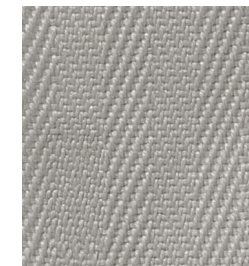

Light Grey
1½" - 2861

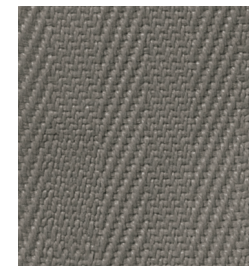

Dark Grey
1½" - 2857

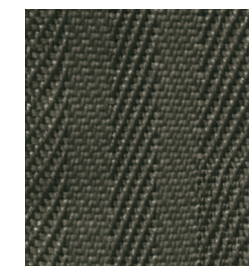

Chocolate
1½" - 2353

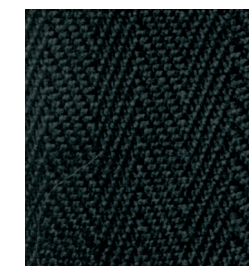

Black
1½" - 2033 1" - 1033

The color swatches shown are photographic representations of the cloth tape colors available. Actual cloth tape colors may vary slightly in color. Las muestras de color presentadas son representaciones fotográficas de los colores de las cintas de tela disponibles. Los colores reales de las cintas de tela pueden variar ligeramente.

Complete Your Look / Complete la apariencia

Attention to detail is what separates the everyday from the extraordinary. Choose decorative upgrades to truly personalize your windows.

La atención al detalle es lo que diferencia lo ordinario de lo extraordinario. Elija sus mejoras decorativas para personalizar verdaderamente sus ventanas.

Valance Options / Opciones de cenefas

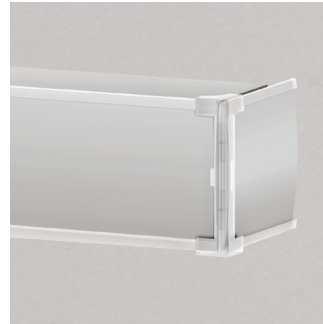

Square Corner Valance

Material that matches your blinds is inserted into a squared Stay-Clear Channel Panel. Only available with fabric and vinyl vertical blinds.

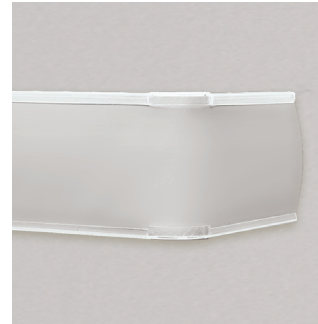

Round Corner Valance

Material that matches your blinds is inserted into a rounded Stay-Clear Channel Panel. Available with all vertical blinds.



Double Round Corner Valance

Material is inserted into two layers of rounded Stay-Clear Channel Panels. Available with all vertical blinds.



Dauphine® Valance

4½" valance adds texture with shirred fabric. Only available with Sheer Enchantment Vertical Blinds.

Cenefa de esquina cuadrada

El material que combina con las persianas se introduce en un panel de canal Stay-Clear cuadrado. Solo disponible con las persianas verticales de tela y vinilo.

Cenefa de esquina redonda

El material que combina con las persianas se introduce en un panel de canal Stay-Clear redondo. Disponibles con todas las persianas verticales.

Cenefa doble de esquina redonda

El material se introduce entre dos capas de paneles de canal Stay-Clear redondos. Disponibles con todas las persianas verticales.

Cenefa Dauphine®

La cenefa de 11.4 cm agrega textura con la tela fruncida. Solo disponible con las persianas verticales Sheer Enchantment.

Top Treatment Options / Opciones de decoraciones superiores

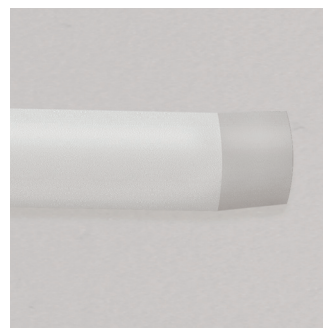

Standard Valance

A clean, matching look tops off the window treatment. Available with horizontal blinds.

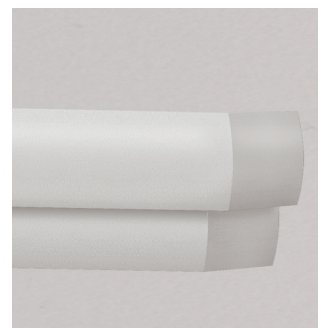

Double Valance

A matching, layered profile covers more of the headrail. Available with horizontal blinds.



Fabric Top Treatments

Choose from fabric-wrapped cornices, board-mounted valances, swags, and more, all available in a broad range of fabrics, patterns, and color choices.



Wood Cornices and Valances

Cover headrails and hardware with our premium North American hardwood, available in a variety of styles, sizes, paints, and stains.

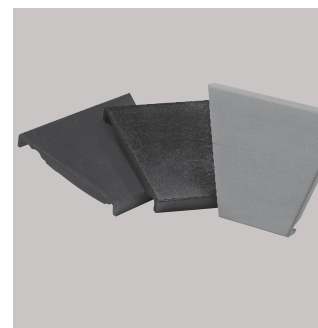

Keystones

Decorative accent for wood valances and cornices; covers spliced joints or simply adds visual interest.

Cenefa estándar

Un aspecto nítido que combina corona la decoración de la ventana. Disponible con las persianas horizontales.

Cenefa doble

Un perfil dispuesto en capas que combina cubre una mayor parte del riel superior. Disponible con las persianas horizontales.

Decoraciones superiores de la tela

Elija entre las cornisas revestidas en tela, las cenefas de montaje en tabla, los festones y más; todas estas decoraciones se encuentran disponibles en una amplia variedad de telas, patrones y colores.

Cornisas y cenefas de madera

Cubra los rieles superiores y accesorios de instalación con nuestra madera dura de Norteamérica de calidad, que se encuentra disponible en una variedad de estilos, tamaños, pinturas y tintes.

Adornos cubreempates

Esta opción decorativa para cenefas y cornisas de madera cubre las juntas de empalme o simplemente aporta un interés visual.

Expand Your Search / Amplie su búsqueda

Vertical blinds are a versatile, economical answer for your wide windows and patio doors. But if you've looked through this book and still haven't seen something you love, never fear: we have even more possibilities for you.

Las persianas verticales son una respuesta económica y versátil para las ventanas anchas y las puertas de patio. Pero si ha observado este muestrario y todavía no encontró nada que le encante, no se preocupe: tenemos muchas más posibilidades para ofrecerle.



Sliding Panels

Simple, sleek, modern, and available in many different fabrics, sliding panels are a contemporary accent that can cover wide windows and patio doors or divide a room. Look for more info in the **Bali Natural Shades, Bali Solar and Roller Shades, and Bali Roman Shades, Drapery, and Top Treatments** sample books.

Paneles deslizantes

Simples, elegantes, modernos y disponibles en muchas telas diferentes, los paneles deslizantes son una decoración contemporánea que puede cubrir ventanas anchas y puertas de patio o dividir una habitación. Obtenga más información en los muestrarios de **las persianas naturales de Bali, persianas enrollables y solares de Bali y persianas romanas, cortinajes y decoraciones superiores de Bali.**



VertiCell™

If you need an energy efficient window treatment, look no further. Cellular fabric's honeycomb-shaped cells trap air to help insulate your home and absorb sound. VertiCell Cellular Shades flip fabric vertically, offering a practical, coordinated style. Find out more in the **Bali Cellular and Pleated Shades** sample book.

VertiCell™

Si necesita una decoración para ventanas con eficacia energética, encontró lo que buscaba. Las celdas en forma de panal de tela celular atrapan el aire para ayudar a aislar su hogar y absorber el sonido. VertiCell Las persianas celulares dan vuelta la tela verticalmente, ofrecen un estilo práctico y coordinado. Obtenga más información en el muestrario de **las persianas celulares y plisadas de Bali.**



Natural Drapes

Combining the appeal of renewable resources such as bamboo, jute, and grasses with the gentle flow of drapery, natural drapes are crafted to match Bali Natural Shades. Find organic colors and textures in the **Bali Natural Shades** sample book.

Cortinaje natural

Al combinar el aspecto atractivo de los recursos renovables como el bambú, el yute y la paja con el delicado flujo del cortinaje, las cortinas naturales están diseñadas para combinar con las persianas naturales de Bali. Encuentre texturas y colores orgánicos en el muestrario de **las persianas naturales de Bali.**



Wood Vertical Blinds

The same versatile functionality, dressed up in 100% North American hardwood and designed to coordinate perfectly with Bali Wood Blinds. Make your room richer with wood vertical blinds, found in the **Bali Wood, Faux Wood, and Fabric Blinds** sample book.

Persianas verticales de madera

La misma funcionalidad versátil, revestida completamente con madera dura de Norteamérica y diseñada para combinar a la perfección con las persianas de madera de Bali. Enriquezca su habitación con las persianas verticales de madera, que se encuentran en los muestrarios de **las persianas de tela, madera e imitación madera de Bali.**

Material Material	Collection Name Nombre de la colección	Color to Streetside Color en el lado externo	Light Control Control de la luz	Bay or Corner Blinds Persianas esquineras o panorámicas	Cut Yardage Cortes de tela a la medida	Dauphine® Valance Cenefa Dauphine®	Round & Double Round Corner Valance Cenefa redonda o doble de esquina redonda	Wood Cornices and Valances Cornisas y cenefas de madera
Sheer	Impressions II <i>page 4</i>	Same front and back	Sheer/Room Darkening					
	Illuminate <i>page 5</i>	Same front and back	Sheer/Room Darkening					
	Akbar <i>page 7</i>	Same front and back	Sheer/Room Darkening					
	Kobe <i>page 7</i>	Same front and back	Sheer/Room Darkening					
	Edon <i>page 8</i>	Same front and back	Sheer/Room Darkening					

**ALL OPTIONS
AVAILABLE
TODAS LAS OPCIONES
DISPONIBLES**

Material Material	Collection Name Nombre de la colección	Color to Streetside Color en el lado externo	Light Control Control de la luz	Channel Panel Panel de canal	Magnum™ or DuraLite™ Headrail Riel superior Magnum™ o DuraLite™	Cord & Chain or Wand Control Control de varilla con cordón y cadena	Bay or Corner Blinds Persianas esquineras o panorámicas	Square Corner, Round & Double Round Corner Valance Cenefa de esquina cuadrada, redonda o doble de esquina redonda	Wood Cornices and Valances Cornisas y cenefas de madera
Fabric	Panorama <i>page 10</i>	White	Room Darkening						
	Keepsake <i>page 10</i>	White	Room Darkening						
	Fiddlestix <i>page 12</i>	Same front and back	Light Filtering	•					
	Shoreline <i>page 12</i>	Same front and back	Sheer/Light Filtering	•					
	Cascade <i>page 13</i>	Same front and back	Sheer/Light Filtering	•					
	Runway <i>page 14</i>	Same front and back	Light Filtering/ Room Darkening	•					
	Monroe <i>page 17</i>	Same front and back	Sheer/Light Filtering	•					
	Tufte <i>page 17</i>	Same front and back	Sheer/Light Filtering	•					
	Thatch <i>page 18</i>	Neutral	Light Filtering	•					
	Linen <i>page 18</i>	Neutral	Light Filtering	•					
Spencer <i>page 19</i>	Same front and back	Light Filtering	•						
S-Shaped	Presidential <i>page 21</i>	Neutral	Room Darkening						
	Buckskin <i>page 21</i>	Neutral	Room Darkening						
	Lighthouse <i>page 22</i>	Neutral	Room Darkening	N/A					
	Pembrook <i>page 22</i>	Neutral	Room Darkening						
	Quatico <i>page 23</i>	Neutral	Room Darkening						
Crown	Estate <i>page 25</i>	Neutral	Room Darkening						
	Sequoia <i>page 25</i>	Neutral	Room Darkening						
	Laguna <i>page 26</i>	Neutral	Room Darkening						
	Dorado <i>page 26</i>	Neutral	Room Darkening						
	Alexandria <i>page 27</i>	Neutral	Room Darkening						
	Dazzle <i>page 27</i>	Neutral	Room Darkening						
	Quinn <i>page 29</i>	Neutral	Room Darkening	N/A					
	Premium Faux Wood <i>page 29</i>	Same front and back	Room Darkening						
	Americana <i>page 31</i>	Neutral	Room Darkening						
	Parisian <i>page 32</i>	Neutral	Room Darkening						
	Nevada <i>page 32</i>	Neutral	Room Darkening						
Stucco <i>page 33</i>	Neutral	Room Darkening							
Foundations <i>page 33</i>	Neutral	Room Darkening							

**ALL OPTIONS
AVAILABLE
TODAS LAS OPCIONES
DISPONIBLES**

Material Material	Collection Name Nombre de la colección	Color to Streetside Color en el lado externo	Light Control Control de la luz	Multiple Blinds on One Headrail Persianas múltiples en un solo riel superior	Cord, Wand, or Motorized Tilt Inclinación mediante cordón, varilla o motorizada	NoHoles™ NoHoles™	Cloth Tapes Cintas de tela	Bay or Corner Blinds Persianas esquineras o panorámicas	Standard & Double Valance Cenefa estándar o doble	Wood Cornices and Valances Cornisas y cenefas de madera
2" Vinyl	Presidential <i>page 21</i>	Neutral	Room Darkening							
	Buckskin <i>page 21</i>	Neutral	Room Darkening							
	Pembrook <i>page 22</i>	Neutral	Room Darkening							
	Quatico <i>page 23</i>	Neutral	Room Darkening							
	Sequoia <i>page 25</i>	Neutral	Room Darkening							
	Dazzle <i>page 27</i>	Neutral	Room Darkening							
	Americana <i>page 31</i>	Neutral	Room Darkening							
Foundations <i>page 33</i>	Neutral	Room Darkening								

**ALL OPTIONS
AVAILABLE
TODAS LAS OPCIONES
DISPONIBLES**



Vertical & Horizontal Blinds for Wide Windows & Patio Doors

**Vertical &
Horizontal
Blinds**
for Wide Windows
& Patio Doors

Persianas

horizontales
para ventanas anchas
y puertas de patio



Persianas verticales y horizontales
para ventanas anchas y puertas de patio



baliblinds.com